

## Kippbehälter Typ 4A

- **Mit Abrollsystem**  
Stabiler Grundrahmen, Einfahrtaschen und umlaufendes Randprofil am Wannenblech.
- **Mit günstigem Lastschwerpunkt**  
Mit 3 automatischen Entriegelungspunkten zum versetzten Abkippen über dem Container.  
Sicherung gegen unbeabsichtigtes Abrutschen und Auskippen.
- **Oberfläche**  
Wahlweise lackiert oder feuerverzinkt nach EN ISO 1461. Weitere kostenfreie Farbtöne finden Sie in der Farbvielfalt (bitte bei der Bestellung mit angeben).
- **Optionales Zubehör**  
Passende verzinkte Deckel, 2-teilig zu öffnen. Öl- und wasserdicht auf Anfrage lieferbar.

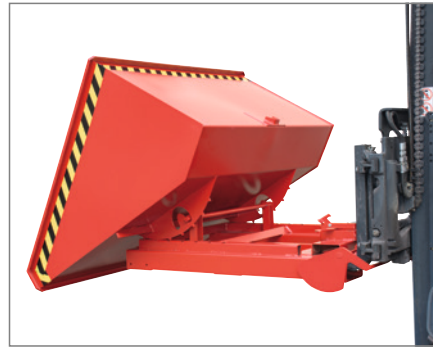

Einfahrtaschen-Innenmaße  
A 640/B 200/C 91 mm

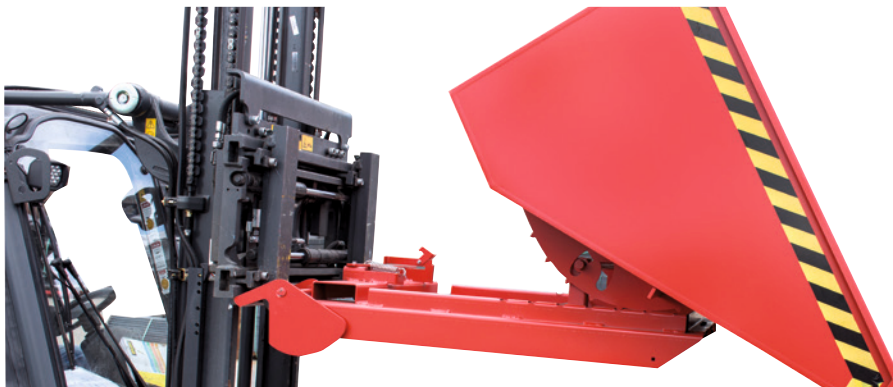
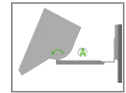
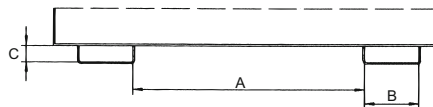

Automatische Entriegelung über Punkt 1.

### FARBVIELFALT

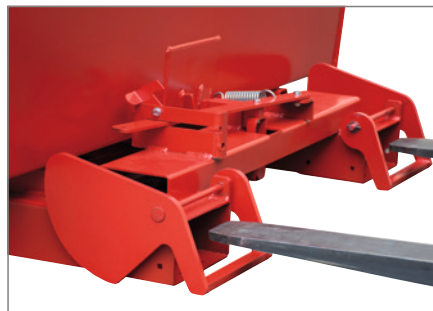
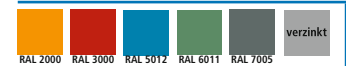

Einfahren mit den Gabelzinken.



Automatische Sicherung.

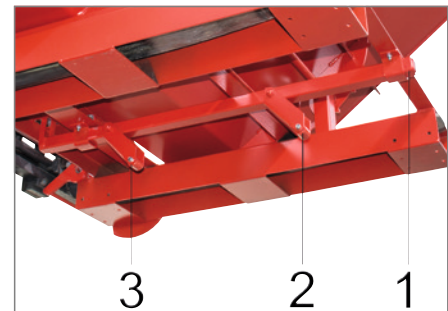

3 automatische Entriegelungspunkte.

Volumen ca. m <sup>3</sup>	Maße BxTxH mm	Tragkraft kg	Gewicht lack./verz. kg	RAL 2000		RAL 5012		verzinkt	
				€	Bestell-Nr.	€	Bestell-Nr.	€	Bestell-Nr.
0,60	1095x1485x 865	1000	161/174	1333,00	<b>3091 1549</b>	1333,00	<b>3091 1551</b>	1506,00	<b>3091 1554</b>
0,90	1570x1485x 865	1000	204/220	1514,00	<b>3091 1555</b>	1514,00	<b>3091 1557</b>	1731,00	<b>3091 1560</b>
1,20	1095x1920x1125	1500	232/250	1632,00	<b>3091 1561</b>	1632,00	<b>3091 1563</b>	1902,00	<b>3091 1566</b>
				(B218)		(B218)		(B218)	

## Passendes Zubehör für Typ 4A

### Deckel



für Behälter m <sup>3</sup>	€	Bestell-Nr.
0,60	237,00	<b>3091 1567</b>
0,90	274,00	<b>3091 1568</b>
1,20	272,50	<b>3091 1569</b>
	(B218)	



Typ 4 A mit Deckel.